



Mikrovågsugn (KOMMERSIELL)

Bruksanvisning och tillagningstips

Samsungs garanti täcker INTE samtal till servicetekniker för att få hjälp med hur produkten ska användas, korrekt installation eller att utföra normal rengöring eller underhåll.



Bruksanvisningen är tillverkad av återvunnet papper till 100 %.

CM1099A

föreställ dig möjligheterna

Tack för att du har valt den här Samsung-
produkten. För fler tjänster, registrera produkten på
www.samsung.com/register



2 Säkerhetsinformation.....

11 Guide för snabbsökning.....

12 Ugnsegenskaper

Ugn

Manöverpanel.....

13 Användning av ugn.....

Kontrollera att ugnen fungerar korrekt.....

Tillagning/uppvärmning.....

Effektnivåer.....

Justera tillagningstiden

Stoppa tillagningen.....

Manuell upptining av mat.....

14 Guide över matlagningsskårl

15 Tillagningssguide

17 Felsökning och felkod.....

Felsökning.....

Felkoder

19 Tekniska specifikationer.....

ANVÄNDA BRUKSANVISNINGEN

Du har precis köpt en SAMSUNG-mikrovågsugn. Bruksanvisningen innehåller mycket praktisk information om matlagning med mikrovågsugnen:

- Säkerhetsföreskrifter
- Lämpliga tillbehör och matlagningsskårl
- Användbara matlagningstips
- Matlagningstips

FÖRKLARING TILL SYMBOLER OCH IKONER

 Färlig eller osäker användning som kan leda till **allvarlig personskada eller dödsfall**.

VAR FÖRSIKTIG  Färlig eller osäker användning som kan leda till **mindre personskada eller materiell skada**.

	Varning - brandrisk		Varning - het yta
	Varning - elektricitet		Varning - explosivt material
	Gör INTE detta.		Vidrör INTE.
	Försök INTE demontera apparaten.		Följ anvisningarna exakt.
	Ta ur kontakten ur vägguttaget.		Se till så att apparaten är jordad för att undvika elektrisk kortslutning.
	Ring servicecentret för hjälp.		Kommentar
	Viktigt		

VIKTIGA SÄKERHETSANVISNINGAR LÄS NOGA OCH SPARA FÖR FRAMTIDA BRUK.

Se till att dessa säkerhetsföreskrifter alltid följs.

Innan du använder ugnen ska du se till att följande instruktioner följs.

 VARNING (endast mikrovågsfunktion)
<input checked="" type="checkbox"/> VARNING: Om luckan eller luckans tätning är trasig ska ugnen inte användas förrän den reparerats av en kvalificerad person.
<input checked="" type="checkbox"/> VARNING: Det är farligt för andra än kompetenta personer att utföra underhåll eller reparationer som kräver att en lucka som skyddar mot mikrovågsenergin tas bort.
<input checked="" type="checkbox"/> VARNING: Låt endast barn använda ugnen utan tillsyn när de fått tillräckliga instruktioner och kan använda ugnen på ett säkert sätt samt förstå riskerna med felaktig användning.

01 SÄKERHETSINFORMATION

<input checked="" type="checkbox"/> VARNING: Denna apparat kan användas av barn från 8 år och äldre och personer med nedsatt fysisk, sensorisk eller mental förmåga eller utan erfarenhet och kunskap om de har övervakats eller instruerats i att använda apparaten på ett säkert sätt och förstår riskerna i samband med att använda apparaten. Barn får inte leka med apparaten. Rengöring och underhåll får inte utföras av barn om de inte är äldre än 8 år och utan övervakning.
<input checked="" type="checkbox"/> Använd endast redskap som passar för mikrovågsugnar.
<input checked="" type="checkbox"/> Vid uppvärmning av plast- eller pappersbehållare, håll ett öga på ugnen på grund av risk för gnistbildning.
<input checked="" type="checkbox"/> Mikrovågsugnen är avsedd för uppvärmning av mat och dryck. Torkning av mat eller kläder och uppvärmning av varma dynor, tofflor, svampar, torra trasor och liknande kan leda till risk för skada, antändning eller brand.
<input checked="" type="checkbox"/> Om du upptäcker rök ska du slå av eller koppla ur apparaten och hålla luckan stängd för att förhindra att lågor slår ut.

Svenska - 3

<input checked="" type="checkbox"/>	WARNING: Mikrovågsuppvärmning av drycker kan leda till fördröjd kokningseffekt och därför måste du vara försiktig vid hantering av behållaren.
<input checked="" type="checkbox"/>	WARNING: För att undvika brännskador ska innehållet i näppflaskor och barnmatsburkar röras om eller skakas och temperaturen kontrolleras innan barnet börjar äta.
<input checked="" type="checkbox"/>	Ägg och äggskal samt hårdkoka ägg får inte värmas i mikrovågsugn, eftersom de kan explodera, även efter att värmeprocessen är klar.
<input checked="" type="checkbox"/>	Ugnen skall rengöras regelbundet och alla matrester avlägsnas.
<input checked="" type="checkbox"/>	Om ugnen inte hålls ren kan det leda till att ytan försämras vilket kan påverka apparaten negativt samt eventuellt leda till risker.
<input checked="" type="checkbox"/>	Den här apparaten är inte avsedd för att installeras i fordon som körs på vägar, exempelvis husvagnar och liknande.

<input checked="" type="checkbox"/>	Den här apparaten är inte avsedd att användas av personer (inklusive barn) med nedsatt fysisk, psykisk eller mental förmåga, eller avsaknad av erfarenhet och kunskap, om personen eller personerna inte övervakas och instrueras angående hur apparaten används av en person som ansvarar för deras säkerhet.
<input checked="" type="checkbox"/>	Barn ska övervakas av en vuxen så att de inte leker med apparaten.
<input checked="" type="checkbox"/>	Om strömkabeln skadas måste den bytas av tillverkaren eller dess servicetekniker, eller av en person med samma fackkunskaper för att undvika olycksrisk.
<input checked="" type="checkbox"/>	WARNING: Vätskor och annan mat får inte värmas i slutna behållare eftersom de kan explodera.
<input checked="" type="checkbox"/>	Apparaten ska inte rengöras med en vattenstråle.
<input checked="" type="checkbox"/>	Den här ugnen skall placeras åt rätt håll och med en höjd som gör det möjligt att lätt komma åt ugnutrymmet och kontrollerna.

Svenska - 4

<input checked="" type="checkbox"/>	Innan du börjar använda ugnen första gången ska den köras med vatten i 10 minuter och sedan användas.
<input checked="" type="checkbox"/>	Om ugnen genererar ett konstigt ljud, brandlukt eller rök ska du omedelbart koppla ur strömkontakten och kontakta närmaste servicecenter.
<input checked="" type="checkbox"/>	Mikrovågsugnen måste placeras så att kontakten är åtkomlig.
<input checked="" type="checkbox"/>	Mikrovågsugnen är endast avsedd att användas på en bänk eller bänkyta och mikrovågsugnen ska inte placeras i ett skåp.
<input checked="" type="checkbox"/>	⚠ VARNING (endast ugnsfunktion) - Tillval
<input checked="" type="checkbox"/>	⚠ VARNING: När apparaten används i kombinationsläge skall barn använda ugnen endast under överinseende av en vuxen på grund av de temperaturer som genereras.
<input checked="" type="checkbox"/>	Under användning blir apparaten mycket varm. Omsorg bör vidtas för att undvika att röra värmelementen inne i ugnen.

<input checked="" type="checkbox"/>	⚠ VARNING: Delar som är lättåtkomliga kan bli heta under användning. Små barn skall hållas på avstånd.
<input checked="" type="checkbox"/>	Ångrengöring ska inte användas.
<input checked="" type="checkbox"/>	⚠ VARNING: Se till att apparaten är avstängd innan lampan byts ut för att undvika risk för elektrisk stöt.
<input checked="" type="checkbox"/>	⚠ VARNING: Apparaten och dess åtkomliga delar kan bli heta under användning. Omsorg bör vidtas för att undvika att röra värmelementen. Barn under 8 år ska inte använda apparaten utan övervakning.
<input checked="" type="checkbox"/>	Temperaturen på åtkomliga ytor kan vara mycket hög när apparaten är igång.
<input checked="" type="checkbox"/>	Luckan eller den yttre ytan kan bli het när apparaten används.
<input checked="" type="checkbox"/>	Förvara apparaten och dess sladd utom räckhåll för barn som är mindre än 8 år.

01 SÄKERHETSINFORMATION

<input checked="" type="checkbox"/> ★	Denna apparat kan användas av barn från 8 år och äldre och personer med nedsatt fysisk, sensorisk eller mental förmåga eller utan erfarenhet och kunskap om de har övervakats eller instruerats i att använda apparaten på ett säkert sätt och förstår riskerna i samband med att använda apparaten. Barn får inte leka med apparaten. Rengöring och användarunderhåll skall inte utföras av barn utan övervakning.
<input checked="" type="checkbox"/>	Använd inte slipmedel eller vassa metallskrapor för att rengöra ugnens glas eftersom det kan repa ytorna, vilket kan leda till att glaset spricker.
<input checked="" type="checkbox"/>	Apparaterna är inte avsedda att användas med en extern timer eller separat fjärrstyrning.

Den här produkten är en grupp 2, klass B ISM-utrustning. Definitionen för grupp 2, som inkluderar all ISM-utrustning i vilken radiofrekvensenergi avsiktligt genereras och/eller används i form av elektromagnetisk strålning för behandling av material och EDM- och bågsvetsutrustning. Klass A-utrustning är utrustning som passar

för användning i alla inrättningar andra än hemmiljöer och inrättningar som är direkt anslutna till ett lågspänningsnät som försörjer byggnader som används i privat syfte.

Varning: Klass A-utrustning är avsedd för användning i en industriell miljö. Det kan finnas potentiella problem med att garantera elektromagnetisk kompatibilitet i andra miljöer, på grund av ledningsstörningar samt strålade störningar.

INSTALLERA MIKROVÅGSUGNEN

Placera ugnen på en plan yta 85 cm ovanför golvet. Ytan skall vara tillräckligt stark för att klara ugnens vikt.

1. När ugnen installeras bör du se till att ugnen får tillräckligt med ventilation genom att lämna minst 10 cm (4 tum) fritt utrymme bakom och på sidorna om ugnen, samt minst 20 cm (8 tum) fritt utrymme ovanför ugnen.

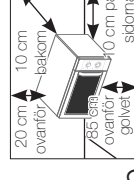

2. Ta ut allt förpackningsmaterial inuti ugnen.
3. Installera rullskenan och den roterande tallriken. Kontrollera att den roterande tallriken roterar fritt.
(endast modell med roterande tallrik)

Svenska - 6

4. Mikrovågsugnen måste placeras så att kontakten är åtkomlig.

- ☑ Om utrustningens strömkabel skadas måste den bytas av tillverkaren eller dess servicetekniker, eller av en person med samma fackkunskaper för att undvika olycksrisk.
För att uppnå personlig säkerhet ska du koppla in kabein i ett jordat växelströmsuttag.

- ☑ Installera inte mikrovågsugnen på varma eller fuktiga platser, t.ex. i närheten av en vanlig ugn eller ett element. Specifikationerna för strömförsörjningen till ugnen måste följas och eventuella förlängningssladdar måste ha samma standard som elsladd som följer med ugnen. Torka insidan och dörrtätningen med en fuktad trasa innan mikrovågsugnen används för första gången.

RENGÖRA MIKROVÅGSUGNEN

Följande delar på mikrovågsugnen ska rengöras regelbundet för att förhindra att fett och matrester samlas:

- Inre och yttre ytor
- Lucka och lucktätningar

Svenska - 7

- Roterande tallrik och rullringar (endast modell med roterande tallrik)

- ☑ Kontrollera **ALLTID** att lucktätningarna är rena och att luckan stängs ordentligt.
- ☑ Om ugnen inte hålls ren kan det leda till att ytan försämras vilket kan påverka apparatens livstid negativt samt eventuellt leda till risker.

- 1.** Rengör utsidan med en mjuk trasa och varmt tvålsvatten. Skölj och torka.
- 2.** Avlägsna stänk eller fläckar på ugnens insida med en trasa med en mild tvållösning. Skölj och torka.
- 3.** Placera en kopp utspädd citronsaft på den roterande tallriken och värm i tio minuter på maximal effekt när mat som hårdnat och lukter ska tas bort.
- 4.** Tvätta den diskmaskinståliga tallriken när det behövs.

- ☑ Spill **INTE** vatten i ventilationshålen. Använd **ALDRIG** frätande produkter eller kemiska lösningar. Var extra försiktig vid rengöring av luckans tätningsslistor så att inga partiklar:

- Ansamlas
- Hindrar luckan från att stängas ordentligt
- ☑ **Rengör** mikrovågsugnens insida efter varje användningstillfälle med ett mildt rengöringsmedel, men låt mikrovågsugnen svalna innan rengöring för att undvika skada.

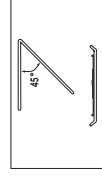

Vid rengöring av den övre delen av ugnsutrymmet är det lämpligt att vrida vattenvärmaren 45° och rengöra den.
(Endast modell med svängvärmare)

FÖRVARA OCH REPARERA MIKROVÅGSUGNEN

Några få enkla försiktighetsåtgärder bör följas när mikrovågsugnen förvaras eller lämnas in för service.

Ugnen får inte användas om luckan eller lucktätningarna är skadade:

- Skadade gångjärn
 - Tätningar som försämrats
 - Ugnshöljet är skevt eller böjt
- Enbart kvalificerade mikrovågstekniker ska utföra reparationer

☑ Ta **ALDRIG** bort ugnens ytterhölje. Om det är fel på ugnen och den behöver service eller om du är osäker på dess tillstånd:

- Dra ut kontakten ur vägguttaget
- Kontakta närmaste servicecenter för eftermarknaden

☑ Välj en torr, dammfri plats om ugnen ska ställas undan under en tid.

Orsak: Damm och fukt kan påverka ugnens driftsdelar negativt.

☑ Av säkerhetsskäl ska du inte byta ut lampan själv.

Kontakta närmaste auktoriserade Samsung-kundcenter så skickar de en kvalificerad tekniker som kan byta ut lampan.

! VARNING		!	!	!
☑	Endast behörig personal får utföra ändringar eller reparationer på apparaten.	✓	✓	✓
☑	Värm inte vätskor och annan mat i stängda behållare för mikrovågsfunktionen.	✓	✓	✓
☑	För din säkerhet skall du inte använda ång- eller högttrycksapparater för rengöring.	✓	✓	✓
☑	Installera inte apparaten på följande ställen: Nära värmeaggregat, antändbara material, på en fuktig, oljig eller dammig plats där den utsätts för direkt soljus och vatten eller där det kan uppstå en gasläcka, på ojämn mark.	✓	✓	✓

	Den här apparaten måste jordas ordentligt i enlighet med lokala och nationella koder.	<input checked="" type="checkbox"/>	<input checked="" type="checkbox"/>	<input checked="" type="checkbox"/>	<input checked="" type="checkbox"/>
	Ta regelbundet bort alla främmande ämnen, såsom damm eller vatten från kontaktens stift och kontaktpunkter med en torr trasa.	<input checked="" type="checkbox"/>	<input checked="" type="checkbox"/>	<input checked="" type="checkbox"/>	<input checked="" type="checkbox"/>
<input checked="" type="checkbox"/>	Dra inte och böj inte överdrivet mycket på strömkabeln och placera inga tunga föremål på den.	<input checked="" type="checkbox"/>	<input checked="" type="checkbox"/>	<input checked="" type="checkbox"/>	<input checked="" type="checkbox"/>
	I händelse av en gasläcka (såsom propangas, LP-gas etc.), ska du vådra direkt utan att röra vid strömkontakten.	<input checked="" type="checkbox"/>	<input checked="" type="checkbox"/>	<input checked="" type="checkbox"/>	<input checked="" type="checkbox"/>
	Rör inte vid strömkontakten med våta händer.	<input checked="" type="checkbox"/>	<input checked="" type="checkbox"/>	<input checked="" type="checkbox"/>	<input checked="" type="checkbox"/>
<input checked="" type="checkbox"/>	Slå inte av apparaten genom att dra ur strömkontakten under tiden maskinen är igång.	<input checked="" type="checkbox"/>	<input checked="" type="checkbox"/>	<input checked="" type="checkbox"/>	<input checked="" type="checkbox"/>
	För inte in fingrarna eller främmande föremål. Om några främmande ämnen, t.ex. vatten, har trängt in i apparaten ska du koppla från strömkontakten och kontakta närmaste servicecenter.	<input checked="" type="checkbox"/>	<input checked="" type="checkbox"/>	<input checked="" type="checkbox"/>	<input checked="" type="checkbox"/>
<input checked="" type="checkbox"/>	Tryck inte för hårt och slå inte på apparaten.	<input checked="" type="checkbox"/>	<input checked="" type="checkbox"/>	<input checked="" type="checkbox"/>	<input checked="" type="checkbox"/>
<input checked="" type="checkbox"/>	Placera inte ugnen på ett svagt underlag, t.ex. en vask eller ett glasobjekt.	<input checked="" type="checkbox"/>	<input checked="" type="checkbox"/>	<input checked="" type="checkbox"/>	<input checked="" type="checkbox"/>
<input checked="" type="checkbox"/>	Använd inte bensen, thinner, alkohol, ångrengöring eller högtrycksvätt för att rengöra apparaten.	<input checked="" type="checkbox"/>	<input checked="" type="checkbox"/>	<input checked="" type="checkbox"/>	<input checked="" type="checkbox"/>
<input checked="" type="checkbox"/>	Se till att spänning, frekvens och ström är samma som för produktspecifikationerna.	<input checked="" type="checkbox"/>	<input checked="" type="checkbox"/>	<input checked="" type="checkbox"/>	<input checked="" type="checkbox"/>
<input checked="" type="checkbox"/>	Dra ur kontakten helt ur vägguttaget. Använd inte en förgrenare, förlängningssladd eller transformator.	<input checked="" type="checkbox"/>	<input checked="" type="checkbox"/>	<input checked="" type="checkbox"/>	<input checked="" type="checkbox"/>
<input checked="" type="checkbox"/>	Haka inte strömkabeln på ett metallföremål, placera inte strömkabeln mellan hinder eller bakom ugnen.	<input checked="" type="checkbox"/>	<input checked="" type="checkbox"/>	<input checked="" type="checkbox"/>	<input checked="" type="checkbox"/>
<input checked="" type="checkbox"/>	Använd inte en skadad strömkontakt, en skadad strömsladd eller ett vägguttag som sitter löst. Om apparaten eller strömkontakten skadas ska du kontakta närmaste servicecenter.	<input checked="" type="checkbox"/>	<input checked="" type="checkbox"/>	<input checked="" type="checkbox"/>	<input checked="" type="checkbox"/>

Svenska - 9

01 SÄKERHETSINFORMATION

<input checked="" type="checkbox"/>	Håll eller spruta inte vatten direkt på ugnen.	<input checked="" type="checkbox"/>	<input checked="" type="checkbox"/>	<input checked="" type="checkbox"/>	<input checked="" type="checkbox"/>
<input checked="" type="checkbox"/>	Placera inga föremål på ugnen, inuti ugnen eller på ugnens lucka.	<input checked="" type="checkbox"/>	<input checked="" type="checkbox"/>	<input checked="" type="checkbox"/>	<input checked="" type="checkbox"/>
<input checked="" type="checkbox"/>	Spraya inte antändbara material, exempelvis insektsmedel på ugnens yta.	<input checked="" type="checkbox"/>	<input checked="" type="checkbox"/>	<input checked="" type="checkbox"/>	<input checked="" type="checkbox"/>
<input checked="" type="checkbox"/>	Förvara inte antändbara material i ugnen Var extra försiktig vid uppvärmning av mat eller drycker som innehåller alkohol, eftersom alkoholvångor kan komma i kontakt med ugnens heta delar.	<input checked="" type="checkbox"/>	<input checked="" type="checkbox"/>	<input checked="" type="checkbox"/>	<input checked="" type="checkbox"/>
	Håll barn borta från luckan när du öppnar eller stänger den, eftersom de kan slå sig på luckan eller fastna med fingrarna i den.	<input checked="" type="checkbox"/>	<input checked="" type="checkbox"/>	<input checked="" type="checkbox"/>	<input checked="" type="checkbox"/>
	VARNING: Vid uppvärmning av drycker i mikrovågsugn kan det uppstå en fördröjd kokning och därför är det viktigt att vara försiktig vid hantering av behållaren. För att förhindra detta ska du ALLTID låta behållaren stå minst 20 sekunder efter att ugnen har stängts av så att temperaturen kan fördelas. Rör om under uppvärmningen om det behövs och rör ALLTID om efter uppvärmning. Följ dessa anvisningar för FÖRSTA HJÄLPEN i händelse av skällskador: <ul style="list-style-type: none"> • Håll det skällade området under kallt vatten i minst 10 minuter. • Täck med ett rent och torrt förband. • Stryk inte på krämer, oljor eller lotioner. 	<input checked="" type="checkbox"/>	<input checked="" type="checkbox"/>	<input checked="" type="checkbox"/>	<input checked="" type="checkbox"/>
<input checked="" type="checkbox"/>	Placera inte facket eller gallret i vatten precis efter tillagning eftersom det kan göra att facket eller gallret går sönder eller skadas.	<input checked="" type="checkbox"/>	<input checked="" type="checkbox"/>	<input checked="" type="checkbox"/>	<input checked="" type="checkbox"/>
<input checked="" type="checkbox"/>	Använd inte mikrovågsugnen till att fritera eftersom oljtemperaturen inte kan kontrolleras. Det kan resultera i att den heta vätskan plötsligt kokar över.	<input checked="" type="checkbox"/>	<input checked="" type="checkbox"/>	<input checked="" type="checkbox"/>	<input checked="" type="checkbox"/>

VAR FÖRSIKTIG					
<input checked="" type="checkbox"/>	Använd bara verktyg som passar för användning i mikrovågsugn. ANVÄND INTE några behållare i metall, tallrikar med guld- eller silverkant, grillspett, gafflar etc. Ta bort metallfästen från pappers- och plastpåsar. Anledning: Elektrisk ljusbågsbildning eller gnistor kan uppstå som skadar ugnen.	<input checked="" type="checkbox"/>	<input checked="" type="checkbox"/>	<input checked="" type="checkbox"/>	<input checked="" type="checkbox"/>
<input type="checkbox"/>	Använd inte mikrovågsugnen till att torka tändningar eller kläder.	<input checked="" type="checkbox"/>	<input checked="" type="checkbox"/>	<input checked="" type="checkbox"/>	<input checked="" type="checkbox"/>
<input checked="" type="checkbox"/>	Använd kortare tider för mindre mängder mat för att förhindra överhettning och att maten bränns.	<input checked="" type="checkbox"/>	<input checked="" type="checkbox"/>	<input checked="" type="checkbox"/>	<input checked="" type="checkbox"/>
<input type="checkbox"/>	Sänk inte ned strömsladden eller kontakten i vatten och håll sladden borta från varma ytor.	<input checked="" type="checkbox"/>	<input checked="" type="checkbox"/>	<input checked="" type="checkbox"/>	<input checked="" type="checkbox"/>
<input type="checkbox"/>	Oknäckta ägg och hela, hårdkokta ägg ska inte värmas i mikrovågsugnen, eftersom de kan explodera, även efter att mikrouppvärmningen är slut. Värm inte heller helt vakuumförpackade flaskor, burkar och behållare och inte heller nötter med skal, tomater etc.	<input checked="" type="checkbox"/>	<input checked="" type="checkbox"/>	<input checked="" type="checkbox"/>	<input checked="" type="checkbox"/>
<input type="checkbox"/>	Täck inte över ventilationsöppningarna med trasor eller papper. Trasorna eller papperet kan fatta eld när het luft släpps ut ur ugnen. Ugnen kan också överhettas och stänga av sig själv automatiskt och kommer att förbli avstängd tills den svalnar tillräckligt.	<input checked="" type="checkbox"/>	<input checked="" type="checkbox"/>	<input checked="" type="checkbox"/>	<input checked="" type="checkbox"/>
<input type="checkbox"/>	Använd alltid grytvantar när en rätt tas ur ugnen för att undvika brännskador.	<input checked="" type="checkbox"/>	<input checked="" type="checkbox"/>	<input checked="" type="checkbox"/>	<input checked="" type="checkbox"/>
<input checked="" type="checkbox"/>	För om vätskor halvögs under uppvärmning eller efter att uppvärmningen har avslutats och låt vätskan stå i minst 20 sekunder för att förhindra att den blir för varm eller kokar.	<input checked="" type="checkbox"/>	<input checked="" type="checkbox"/>	<input checked="" type="checkbox"/>	<input checked="" type="checkbox"/>
<input checked="" type="checkbox"/>	Stå på en armslängd från ugnen när du öppnar luckan för att undvika skållskador till följd av att det tränger ut ånga eller varm luft.	<input checked="" type="checkbox"/>	<input checked="" type="checkbox"/>	<input checked="" type="checkbox"/>	<input checked="" type="checkbox"/>

<input type="checkbox"/>	Använd inte mikrovågsugnen när den är tom. Mikrovågsugnen stängs automatiskt av efter 30 minuter som en säkerhetsåtgärd. Vi rekommenderar att du alltid har ett glas vatten i ugnen för att absorbera mikrovågsenergi utifrån mikrovågsugnen startar oavsiktligt.	<input checked="" type="checkbox"/>	<input checked="" type="checkbox"/>	<input checked="" type="checkbox"/>
<input checked="" type="checkbox"/>	Installera ugnen i enlighet med de mellanrum som anges i den här bruksanvisningen. (Se Installera mikrovågsugnen.)	<input checked="" type="checkbox"/>	<input checked="" type="checkbox"/>	<input checked="" type="checkbox"/>
<input checked="" type="checkbox"/>	Var försiktig vid anslutning av elektrisk utrustning till uttag i närheten av ugnen.	<input checked="" type="checkbox"/>	<input checked="" type="checkbox"/>	<input checked="" type="checkbox"/>

VAR FÖRSIKTIG SÅ ATT DU UNDVIKER EVENTUELL EXPONERING FÖR MIKROVÅGOR. (ENDAST MIKROVÅGSFUNKTION)

Om säkerhetsåtgärderna nedan inte följs kan det leda till skadlig exponering av mikrovågsenergi.

- Under inga omständigheter bör du försöka använda ugnen med luckan öppen, ändra säkerhetsspärrarna (luckspärrarna) eller föra in någonting i säkerhetsspärrarnas öppningar.
- Placera INGA föremål mellan dörren och ugnens framsida och låt inte rester av mat eller rengöringsmedel samlas på tätningssyftorna. Se till att dörren och dörrens tätningssyftor hålls rena genom att torka dem efter användning med en fuktad trasa och sedan med en mjuk, torr trasa.
- Om ugnen är skadad ska du INTE använda den förrän den reparerats av en kvalificerad mikrovågstekniker som utbildats av tillverkaren. Det är särskilt viktigt att dörren stängs ordentligt och att inga skador finns på:
 - dörr (böjd)
 - dörrens gångjärn (avbrutna eller lösa)
 - dörrtätningar och tätningssyftorna
- Ugnen får inte justeras eller repareras av någon annan än en kvalificerad mikrovågstekniker som utbildats av tillverkaren.

Samsung tar ut en reparationskostnad för att byta ut ett tillbehör eller reparera en kosmetisk skada om skadan på apparaten och/eller skadan på eller förlusten av tillbehöret har orsakats av kunden. Föremål som det här villkoret inkluderar:

- En tillbucklad, repad eller trasig dörr, handtag, panel eller manöverpanel.
 - Plåt, styrrulle, koppling eller galler som är trasiga eller saknas.
- Använd bara apparaten för avsett syfte, enligt vad som beskrivs i den här bruksanvisningen. Varningar och viktiga säkerhetsanvisningar i den här bruksanvisningen täcker inte alla möjliga förhållanden och situationer som kan uppstå. Det är ditt ansvar att använda sunt förnuft, vara försiktig och noggrann vid installation, underhåll och användning av apparaten.
 - Eftersom de här anvisningarna täcker olika modeller kan mikrovågsugnen variera lite från dem som beskrivs i bruksanvisningen och det är inte säkert att alla varningstecken är tillämpliga. Om du har några frågor eller kommentarer kan du kontakta närmaste servicecenter eller söka hjälp eller information online på adressen www.samsung.com.
 - Den här mikrovågsugnen är avsedd för att värma mat. Den är endast avsedd för användning i hemmet. Värm inga textilier eller kuddar innehållande material som kan börja brinna och orsaka brännskada och eldsvåda. Tillverkaren kan inte hållas ansvarig för skada till följd av felaktig eller olämplig användning av apparaten.
 - Om ugnen inte hålls ren kan det leda till att ytan förstörs, vilket kan påverka apparatens livstid negativt samt eventuellt leda till risker.



KORREKT AVFALLSHANTERING AV PRODUKTEN (ELEKTRISKA OCH ELEKTRONISKA PRODUKTER)

(Gäller i länder med separata insamlingssystem)

Denna symbol på produkten, tillbehören och i manualen anger att produkten och de elektroniska tillbehören (t.ex. ledare, headset, USB-kabel) inte bör sorteras tillsammans med annat hushållsavfall när de kasseras. Dessa föremål bör hanteras separat för ändamålsenlig återvinning av beståndsdelarna för att förhindra fara för hälsa och miljö. Hushållsanvändare bör kontakta återförsäljaren som sålt produkten eller kommunen för vidare information om var och hur produkten och tillbehören kan återvinnas på ett miljösäkert sätt. Företagsanvändare bör kontakta leverantören samt verifiera angivna villkor i köpekontraktet. Produkten och de elektroniska tillbehören bör inte hanteras tillsammans med annat kommersiellt avfall.

guide för snabbsökning

Om du vill laga mat.

	<ol style="list-style-type: none">Placera maten i ugnen. Välj effektivnivån genom att vrida på KONTROLLKNAPPEN FÖR TILLAGNINGSEFFEKT.
	<ol style="list-style-type: none">Välj tillagningstid genom att vrida på TIMER-knappen.

Om du vill tina upp lite mat.

	<ol style="list-style-type: none">Vrid KONTROLLKNAPPEN FÖR TILLAGNINGSEFFEKT till UPPTING.
	<ol style="list-style-type: none">Vrid reglaget TIMER för att ställa in tiden.

Om du vill justera tillagningstiden.

	<ol style="list-style-type: none">Lämma maten i ugnen. Vrid TIMER-knappen till önskad tid.
--	---

Ugnsegenskaper

UGN

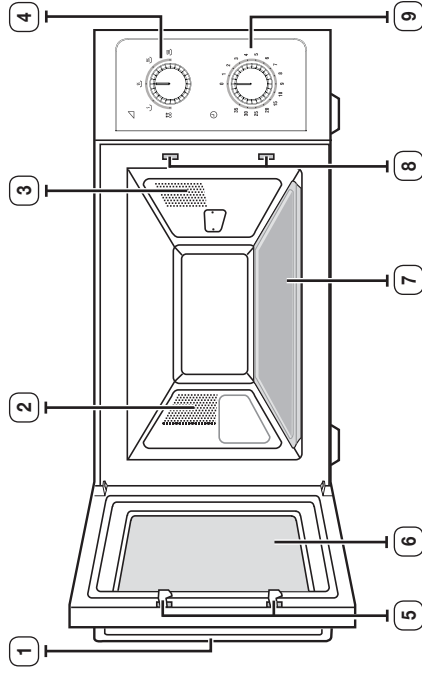

1. HANDTAG
2. VENTILATIONSHÅL
3. UGNSLAMPA
4. KONTROLLKNAPP FÖR TILLAGNINGSEFFEKT
5. LUCKSPÄRRAR
6. LUCKA
7. KERAMIKPLATTA
8. HÅL FÖR SÄKERHETSSPÄRRAR
9. TIMERKNAPP

MANÖVERPANEL

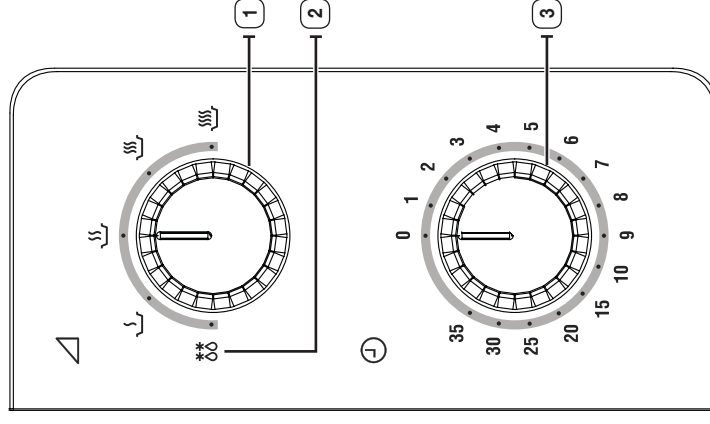



1. KONTROLLKNAPP FÖR TILLAGNINGSEFFEKT
2. UPPTNING
3. TIMERKNAPP

Svenska - 12

användning av ugn

KONTROLLERA ATT UGNEN FUNGERAR KORREKT

Med följande enkla procedur kan du kontrollera att din ugn alltid fungerar korrekt. Placera först en skål med vatten på keramikplattan. Stäng sedan luckan.

 1. Ställ in effektnivån till max genom att vrida på KONTROLLKNAPPEN FÖR TILLAGNINGSEFFEKT. (MAXEFFEKT: 1050 W)	 2. Ställ in önskad uppvärmningstid genom att vrida på VRIDREGLAGET FÖR TID.
---	---

 Ugnen måste vara ansluten till ett fungerande vägguttag. Vid användning av en effektnivå som överskrider max används, tar det längre tid för vatten att koka.

TILLAGNING/UPPVÄRMNING

Anvisningarna nedan förklarar hur mat tillagas eller värms upp. Kontrollera **ALLTID** inställningarna för tillagning innan ugnen lämnas utan tillsyn. Placera först maten i mitten av keramikplattan. Stäng sedan luckan.

 1. Ställ in effektnivån till max genom att vrida på KONTROLLKNAPPEN FÖR TILLAGNINGSEFFEKT. (MAXEFFEKT: 1050 W)	 2. Ställ in tiden genom att vrida på TIMER -knappen. Resultat: Ugnslampan tänds.
--	---

 Slå **aldrig** på mikrovägsugnen när den är tom.

 Du kan ändra effektnivån under tillagningen genom att vrida på **KONTROLLKNAPPEN FÖR TILLAGNINGSEFFEKT.**

EFFEKTNIVÅER

Du kan välja bland effektnivåerna nedan.

Effektnivå	Procent	Effekt
HÖG	100 %	1050 W
MEDELHÖG	70 %	735 W
MEDEL	50 %	525 W
MEDELLÅG	30 %	315 W
UPPTNING	15 %	158 W

JUSTERA TILLAGNINGSTIDEN

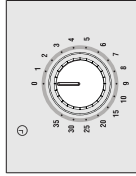

Justera återstående tillagningstid genom att vrida på **TIMER**-knappen.

STOPPA TILLAGNINGEN

Tillagningen kan stoppas när som helst om du vill kontrollera maten.

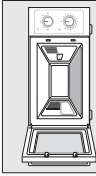

- Om du vill stoppa tillfälligt:
Öppna luckan.
Resultat: Tillagningen stoppas. För att återuppta tillagningen stänger du luckan.
- Om du vill stoppa helt:
Vrid reglaget **TIMER** till "0".

MANUELL UPPTNING AV MAT

Med upptningsfunktionen kan du tina kött, fågel eller fisk.

Placera först den frysna maten i mitten av keramikplattan och stäng luckan.

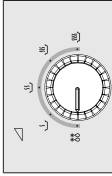

- Vrid **KONTROLLKNAPPEN FÖR TILLAGNINGSEFFEKT** till **UPPTNING**.
- Vrid reglaget **TIMER** för att ställa in tiden.
Resultat: Upptningen börjar.

 Använd bara behållare som är mikrovågsäkra.

guide över matlagningsskär

För att laga mat i mikrovågsugnen måste mikrovågorna kunna tränga igenom maten utan att reflekteras eller absorberas av kärlet som används.

Matlagningsskär måste därför väljas noggrant. Om kärlet är mikrovågstäliga behöver du inte oroa dig. Tabellen som följer visar olika typer av käril och anger om de kan användas och i så fall hur de används i mikrovågsugnen.

Matlagningsskär	Mikrovågstäliga	Anmärkningar
Aluminiumfolie	✓ X	Kan användas i små mängder för att skydda delar från att kokas för mycket. Ljusåbgsbildning kan uppstå om folien är för nära ugnsväggen eller om för mycket folie används.
Porslin och legods	✓	Porslin, keramik, glaserat legods och benporslin är vanligtvis lämpligt om de inte har metalldekor.
Polyster, engångstyp kartong	✓	Vissa frysta varor förpackas i sådana behållare.
Snabbmatförpackningar <ul style="list-style-type: none">Polystyrenmuggar, -behållarePapperspåsar eller tidningarÅtervunnet papper eller metalldekor	✓ X X	Kan användas till att värma upp mat. Överhettning kan göra att polystyren smälter. Kan fatta eld. Kan orsaka ljusåbgsbildning.
Glaskäril <ul style="list-style-type: none">Ugnssäker servisFinare glasGlasburkar	✓ ✓ ✓	Kan användas om de inte har metalldekor. Kan användas till att värma upp mat eller dryck. Örmtåligt glas kan gå sönder eller spricka om det plötsligt värms upp. Lock måste tas bort. Enbart lämpliga för uppvärmning.

tillagningsguide

Matlagningskärl	Mikrovågställa	Anmärkningar
Metal		
• Tallrikar	X	Kan orsaka ljusbågslutning eller brand.
• Metallförlutningar på fryspåsar	X	
Papper		
• Tallrikar, muggar, servetter och hushållspapper	✓	För korta tillagningsstider och uppvärmning. Kan även användas till att absorbera överflödigt vätska. Kan orsaka ljusbågslutning.
• Återvunnet papper	X	
Plast		
• Benållare	✓	Särskilt om värmeständig termoplast används. Vissa andra plaster kan bli skeva eller missfärgas vid höga temperaturer. Använd inte melaminplast.
• Plastfolie	✓	Kan användas till att bevara vätska. Bör inte komma i närheten av maten. Var försiktig när filmen tas bort eftersom het ånga strömmar ut.
• Fryspåsar	✓ X	Endast om de kan kokas eller är ugnssäta. Får inte vara lufttäta. Stick hål med en gaffel om det behövs.
Vax- eller smörpapper	✓	Kan användas till att bevara vätska och förhindra stänk.

✓ : Rekommenderas ✓ X : Var försiktig X : Farligt

Värma förrätter

Använd de effektknivår och uppvärmningstider i tabellen som anges i följande tabell som guide.

Mat	Portionsstorlek	Effekt	Tid (min.)
Tallriksmål (kyll)	350 g	MEDEL	6½-7
Instruktioner Placera en måttic med 2-3 kylda komponenter på ett keramikfat. Värm överfäckt. Låt stå i 3 minuter.			
Currykyckling och ris (kyld)	300 g	MEDEL	4½-5½
Instruktioner Placera en måttic med 2 kylda komponenter på en porslinsstallrik (t.ex. ris och curry). Värm överfäckt. Låt stå i 3 minuter.			
Pasta med pastasås (kyld)	350 g	HÖG	4-5
Instruktioner Lägg pastan (exempelvis spaghetti eller äggnudlar) i en djup porslinsstallrik. Värm överfäckt. Rör under uppvärmning. Låt stå i 3 minuter.			
Fyllt pasta med sås (kyld)	350 g	MEDEL	4½-5½
Instruktioner Häll i den fyllda pastan (exempelvis ravioli eller tortellini) i en djup tallrik i keramik. Värm överfäckt. Rör ibland under uppvärmning. Låt stå i 3 minuter.			
Lasagne (kyld)	400 g	HÖG	4½-5½
Instruktioner Lägg den kylda lasagnen (föräggad produkt) på bredden i mitten av plattan. Värm överfäckt. Låt stå i 3 minuter.			
Potatis med bechamelsås (kyld)	400 g	MEDEL	5½-6½
Instruktioner Lägg potatisen med bechamelsås (föräggad produkt) på bredden i mitten av plattan. Värm överfäckt. Låt stå i 3 minuter.			
Bakad potatis (tillagad och kyld)	500 g (2 x 250)	HÖG	5-6
Instruktioner Stek hål på filmen och placera potatisen på en platt porslinsstallrik. Låt stå i 2-3 minuter.			

Svenska - 15

04 GUIDE ÖVER MATLAGNINGSKÄRL OCH TILLAGNINGSGUIDE

Värma soppa och stuvning

Använd de effektnivåer och uppvärmningstider i tabellen som anges i följande tabell som guide.

Mat	Portionsstorlek	Effekt	Tid (min.)
Soppa (kyld)	250 g	HÖG	3-3½
	Instruktioner Häll i en djup porslinstallrik. Värm övertäckt. Rör under uppvärmning. Låt stå i 2-3 minuter.		
Stuvning (kyld)	250 g	MEDEL	4-4½
	500 g		5½-6
Instruktioner Häll i en djup porslinstallrik eller skål. Värm övertäckt. Rör under uppvärmning. Låt stå i 2-3 minuter.			
Stuvade bönor (konserv)	350 g	MEDEL	3½-4
	Instruktioner Häll i en djup porslinstallrik eller skål. Värm övertäckt. Rör under uppvärmning. Låt stå i 2-3 minuter.		
Soppa (frost)	1000 g	HÖG	20-22
Instruktioner Häll i en ugnsläst glasskål med lock. Värm övertäckt. Rör under uppvärmning. Låt stå i 2-3 minuter.			

Laga frukost

Använd effektnivåerna och tiderna i tabellen som en guide för tillagning.

Mat	Portionsstorlek	Effekt	Tid (min.)
Bacon (kyld)	2 skivor (20 g)	HÖG	ca 1½
	Instruktioner Lägg baconskivorna på hushållspapper och på en platt porslinstallrik. Låt stå i 1 minut.		
Ägggröra	2 ägg	MEDELLÅG	ca 2½
	Instruktioner Vispa äggen, tillsätt salt och 2 msk mjölk. Häll i en djup porslinstallrik. Rör om flera gånger under tillagningen. Låt stå i 1 minut.		
Bönor med tomatås (konserv)	250 g	MEDEL	2½-3½
	Instruktioner Häll bönorna i en djup porslinstallrik. Värm övertäckt. Rör under uppvärmning. Låt stå i 1-2 minuter.		

Svenska - 16

Värma snacks

Använd de effektnivåer och uppvärmningstider i tabellen som anges i följande tabell som guide.

Mat	Portionsstorlek	Effekt	Tid (min.)
Ostburgare Ger (kyld)	150 g (1 styck)	HÖG	1-1½
	Instruktioner Lägg burgaren på hushållspapper och på en porslinstallrik. Låt stå i 2-3 minuter.		
Ostburgare Ger (frost)	150 g (1 styck)	MEDELLÅG	3-3½
	Instruktioner Lägg burgaren på hushållspapper och på en porslinstallrik. Låt stå i 2-3 minuter.		
Varmkorv (kyld)	125 g (1 styck)	MEDEL	1½
	Instruktioner Lägg varmkorven på hushållspapper och på en porslinstallrik. Låt stå i 2-3 minuter.		
Pizzaslice (kyld)	100 g	MEDELLÅG	1½-2
	Instruktioner Lägg pizzaslicen på hushållspapper och på en porslinstallrik. Låt stå i 1-2 minuter.		
Kött och grönsaksoppa (kyld)	200 g	MEDEL	2-2½
	Instruktioner Lägg den kylda degen (fylld degulle) på hushållspapper och på en porslinstallrik. Låt stå i 1-2 minuter.		
Quiche/paj (kyld)	150 g	MEDEL	2-2½
	Instruktioner Lägg pajen på hushållspapper och på en porslinstallrik. Låt stå i 2-3 minuter.		
Croissanter	60 g (2 st)	MEDEL	½-1
	Instruktioner Lägg croissanterna på hushållspapper och på en porslinstallrik. Servera croissanterna direkt efter uppvärmning.		

Uppitina och tillaga efterrätter

Använd effektivvärderna och tiderna i tabellen som en guide för tillagning.

Mat	Portionsstorlek	Effekt	Tid (min.)
Bär i sås	250 g	MEDEL	6-6½
Instruktioner Lägg fryst frukt i en ugnssäker glasskål med lock. Värm övertäckt. Rör en gång under värmetiden. Låt stå i 2-3 minuter.			
Jäst degknytte med syftfyllning	300 g (2 st)	MEDEL	4½-5
Instruktioner Lägg de frysta jästa degknyttena (färdiglagad) bredvid varandra i en ugnssäker glasskål med lock. Fukta toppen på dem med kallt vatten. Täck över under tillagningen. Låt stå i 2-3 minuter.			

Tina bröd och bakverk

Använd effektivvärderna och tiderna i tabellen som en guide för tillagning.

Mat	Portionsstorlek	Effekt	Tid (min.)
Baguetter	150 g (1 styck)	UPPTNING	ca ½
Instruktioner Lägg baguetten på hushållspapper och på bredden i ugnen. Låt stå i 3-5 minuter.			
Frallor	50 g (4 st)	UPPTNING	ca 3
Instruktioner Lägg frallorna bredvid varandra på hushållspapper i ugnen. Låt stå i 3-5 minuter.			
Fruktkaka	120 g (1 styck)	UPPTNING	3-3½
Instruktioner Lägg tårbiten på en porslinstallrik. Låt stå i 5-10 minuter.			
Rulltårta med grädde	100 g (1 styck)	UPPTNING	ca 1
Instruktioner Lägg tårbiten på en porslinstallrik. Placera tallriken i mitten av plattan. Låt stå tills grädden är helt upptinad. Låt stå i 10-20 minuter.			

felsökning och felkod

FELSÖKNING

Om några av problemen nedan uppstår ska du utföra de föreslagna åtgärderna.

Detta är normalt.

- Kondensation inuti ugnen.
- Luftflöde runt luckan och yfterhöljet.
- Ljus reflekteras runt luckan och yfterhöljet.
- Ånga strömmar ut från luckan eller ventilationsöppningarna.

Ugnen startar inte när du trycker på START/+30s-knappen.

- Är luckan helt stängd?

Maten har inte tillagats alls.

- Har du ställt in timern rätt och/eller tryckt på **START/+30s**-knappen?
- Är luckan stängd?
- Har elkretsen överbelastats och gjort att en säkring smält eller en brytare utfösts?

Maten har tillagats för mycket eller för lite.

- Ställdes lämplig tillagningstid in för mattypen?
- Valdes lämplig effektivnivå?

Lampan fungerar inte.

- Av säkerhetsskäl ska du inte byta ut lampan själv. Kontakta närmaste auktoriserade Samsung-kundcenter så skickar de en kvalificerad tekniker som kan byta ut lampan.

Ugnen orsakar störningar på radio- och tv-apparater.

- Vissa störningar kan observeras på tv- och radioapparater när ugnen används. Detta är normalt. Försök lösa problemet genom att placera ugnen så långt bort från tv-apparater, radioapparater och antenner som möjligt.
- Om störning detekteras av ugnens mikroprocessor kan displayen återställas. För att lösa problemet ska du koppla ur strömkontakten och koppla in den igen. Återställ tiden.

Gnistor och knaster uppstår i ugnen (ljusbågsbildning).

- Använd du ett kärl med metalldekor?
- Har du glömt en gaffel eller annat metallföremål i ugnen?
- Är eventuell aluminiumfolie för nära innerväggarna?

05 FELSÖKNING OCH FELKOD

Rök och dålig lukt vid initial användning.

- Det uppstår då nya komponenter värms upp och är temporärt. Röken och den dåliga lukten försvinner helt efter 10 minuters användning.
För att få bort den dåliga lukten snabbare kan du stoppa citron eller citronjuice i mikrovägsgnurn och sedan köra den.



Om riktlinjerna ovan inte hjälper dig att lösa problemet bör du kontakta SAMSUNGS lokala tekniska servicecenter.

Ha då följande information redo:

- Modell- och serienummer, finns vanligtvis tryckta på ugnens baksida.
- Dina garantiuppgifter
- En tydlig beskrivning av problemet

Kontakta sedan din lokala återförsäljare eller SAMSUNGS eftermarknadsservice.

FELKODER

Felobjekt	Kod	Ljudsignal för fel	Orsak
Effektfrekvensfel (50/60 Hz)	E1	En lång ljudsignal i 2 sek.	Effektfrekvensen är annan än 50 Hz.
	Åtgärd		Koppla bort strömsladdens kontakt och kontrollera om strömfrekvensen är 50 Hz. Koppla in strömsladden i en strömkälla på 50 Hz och titta om "E1" visas. Om felkoden visas igen, till och med efter att korrekt strömkälla används, ska du kontakta närmaste servicecenter.
Öppen termistor-fel	E21	En lång ljudsignal i 2 sek.	Termistorsensorn som ska detektera temperaturen i ugnsutrymmet fungerar inte korrekt. (Termistorsensorn öppen)
	Åtgärd		Koppla bort strömsladden och vänta i mer än 10 sekunder. Anslut nätsladden igen. Om symtomen kvarstår ska du kontakta närmaste servicecenter.

Felobjekt	Kod	Ljudsignal för fel	Orsak
Termistorkortslutning, fel	E22	En lång ljudsignal i 2 sek.	Termistorsensorn som ska detektera temperaturen i ugnsutrymmet fungerar inte korrekt. (Termistorsensorn kortslutten)
	Åtgärd		Koppla bort strömsladden och vänta i mer än 10 sekunder. Anslut nätsladden igen. Om symtomen kvarstår ska du kontakta närmaste servicecenter.
Avgasluftens temperatur är för hög, fel	E3	En lång ljudsignal i 2 sek.	Ugnsutrymmet blir för varmt på grund av för mycket användning med ingen eller för liten last, eller på grund av att material blockerar luftflödet eller luftutgången på baksidan av ugnen.
	Åtgärd		Öppna luckan och kontrollera om 1) ugnen har används utan last eller för liten last, 2) luftfiltret har placerats på i fel position eller 3) det finns material som blockerar luftutgången. Kyl ned ugnen (i ca 30 min) till under den vanliga temperaturen. Ugnen är tillbaka till normal när felkoden "E3" försvinner och "ON (PÅ)" visas igen på displayfönstret. Koppla bort strömsladden, ta bort det blockerande materialet från ventilationsöppningarna, låt ugnen svalna (i ca 30 min) tillräckligt, koppla bort strömsladden igen och kontrollera om felkoden visas igen. Om symtomen kvarstår, till och med när ugnen har svalnat tillräckligt, ska du kontakta det närmaste servicecenteret.

tekniska specifikationer

SAMSUNG strävar alltid efter att förbättra sina produkter. Både specifikationerna och bruksanvisningen kan ändras utan föregående meddelande.

Felobjekt	Kod	Ljudsignal för fel	Orsak
HVT-I-effektfel	E41	En lång ljudsignal i 2 sek.	Kretsarna inuti ugnen fungerar inte korrekt.
	Åtgärd	Koppla bort strömsladden och vänta i 10 sekunder. Anslut strömsladden igen och kontrollera om felkoden "E41" visas igen. Om symtomen kvarstår ska du kontakta närmaste servicecenter.	
HVT-II-effektfel	E42	En lång ljudsignal i 2 sek.	Kretsarna inuti ugnen fungerar inte korrekt.
	Åtgärd	Koppla bort strömsladden och vänta i 10 sekunder. Anslut strömsladden igen och kontrollera om felkoden "E42" visas igen. Om symtomen kvarstår ska du kontakta närmaste servicecenter.	
EEPROM-fel	E5	En lång ljudsignal i 2 sek.	Minneskretsen (EEPROM IC) fungerar inte korrekt. I detta fall fungerar alla funktioner förutom minnesfunktionen korrekt. (Du kan använda ugnen manuellt.)
	Åtgärd	Tryck på AVBRYT-knappen en eller flera gånger och försök att starta minnesuppvärmning. Om felkoden "E5" kvarstår ska du kontakta närmaste servicecenter.	

 För koder som inte listas ovan, eller om den föreslagna lösningen inte löser problemet, ska du kontakta ditt lokala kundcenter för SAMSUNG.

06 TEKNISKA SPECIFIKATIONER

Modell	CM1099A
Strömförsörjning	230 V - 50 Hz
Strömförbrukning Mikrovågsugn	1600 W (7 A)
Uteffekt	230 V: 1050 W (IEC-705) (5 effektnivåer inklusive upptining)
Driftsfrekvens	2450 MHz
Kylmetod	Kylfläktsmotor
Mått (B x H x D) Utsida Ugnslutrymme	517 x 297 x 412 mm 336 x 225 x 349 mm
Volym	26 liter
Vikt Netto Brutto	17,5 kg 19,0 kg



FRAGOR ELLER KOMMENTARER

LAND	RING	ELLER BESOK OSS ONLINE PA ADRESSEN
AUSTRIA	0810 - SAMSUNG (7267864, € 0.07/min)	www.samsung.com
BELGIUM	02-201-24-18	www.samsung.com/be (Dutch) www.samsung.com/be_fr (French)
DENMARK	70 70 19 70	www.samsung.com
FINLAND	030-6227 515	
FRANCE	01 48 63 00 00	www.samsung.com/fr
GERMANY	0180.6 SAMSUNG bzw. 0180.6.7267864* [HHP] 0180.6.M SAMSUNG bzw. 0180.6.67267864* (*0,20 €/Anruf aus dem dt. Festnetz, aus dem Mobilfunk max. 0,60 €/Anruf)	www.samsung.com
ITALIA	800-SAMSUNG(726-7864) [HHP] 800.Msamsung (800.67267864)	
CYPRUS	8009 4000 only from landline	
GREECE	80111-SAMSUNG (80111 726 7864) only from land line (*30) 210 6897691 from mobile and land line	www.samsung.com/gr
LUXEMBURG	261 03 710	
NETHERLANDS	0900-SAMSUNG (0900-7267864) (€ 0,10/Min)	
NORWAY	815 56480	www.samsung.com
PORTUGAL	808 20-SAMSUNG(808 20 7267)	
SPAIN	902 - 1 - SAMSUNG (902 172 678)	
SWEDEN	0771 726 7864 (SAMSUNG)	
SWITZERLAND	0848 - SAMSUNG(7267864, CHF 0.08/min)	www.samsung.com/ch (German) www.samsung.com/ch_fr (French)
U.K	0330 SAMSUNG (7267864)	
EIRE	0818 717100	www.samsung.com

